



VERSENYKIÍRÁS

Pécs, 2015. október 16-18.

PROGRAM.....	3
1 SZERVEZÉS.....	4
2 MEGFELELŐSÉG	6
3 LEÍRÁS	6
4 ELFOGADOTT JÁRMŰVEK	6
5 VERSENYZŐK MEGFELELŐSÉGE – NEVEZÉSI ŰRLAPOK – NEVEZÉSEK.....	5
6 NEVEZÉSI DÍJAK – BIZTOSÍTÁS	6
7 HIRDETÉS.....	6
8 ÁLTALÁNOS KÖTELEZETTSÉGEK	6
9 A VERSENY LEBONYOLÍTÁSA.....	9
10 ADMINISZTRÁCIÓ ÉS ELLENŐRZÉS – BÜNTETÉSEK.....	14
11 ÓVÁSOK – FELLEBBEZÉSEK	15
12 VÉGEREDMÉNYEK	16
13 DÍJAK – KUPÁK.....	16
14 DÍJKIOSZTÓ	16
1. sz. Függelék: FIA szabványos Rallye ellenőrző pontok jelzései	17
2. sz. Függelék: Pályabejárás időterve	18
3. sz. Függelék: Időterv	19
4. sz. Függelék: Versenyzői összekötők.....	22
5. sz. Függelék:GPS.....	23

PROGRAM

A nevezések kezdete:	2015.09.14.	
A nevezési zárlat:	2015.09.30.	
Nevezési lista közzététele:	2015.10.06.	
Az itiner és GPS kiadása a versenyzők számára:		
Időpont:	2015.10.10. – 10.15.	09.00 – 12.00
Helyszín:	Penthe Autóház Pécs, Pécsvárad utca 8.	
GPS koordináták:	É: 46° 05,252; K: 18° 16,587	
A pályabejárás kezdete:	2015.10.10.	
<u>A pályabejárás pontos leírása a 2. sz. függelékben.</u>		
A szervizparkba történő beállítás:	2015.10.15.	16.00-tól
Helyszín:	Expo Center Pécs, Megyeri út 72.	
GPS koordináták:	É: 46° 04,668'; K: 18° 14,826'	
Adminisztratív átvétel:	2015.10.16.	07.00 – 11.00
Helyszín:	Expo Center Pécs, Megyeri út 72.	
A rajtszámok és a dokumentumok átadása a versenyzők számára a versenyirodában.		
Technikai gépátvétel:	2015.10.16.	07.30 – 11.30
Helyszín:	Penthe Autóház Pécs, Pécsvárad utca 8.	
GPS koordináták:	É: 46° 05,252; K: 18° 16,587	
Megjegyzés: a gépátvétel során gumijelölés történik.		
<u>Részletes időbeosztást az itiner átvételekor kapják meg a versenyzők.</u>		
A felügyelők első értekezlete:	2015.10.15.	19.00
A rajtengedéllyel rendelkező gépkocsik listájának és a rajtidőknek (prológ, rajtceremónia, valamint az 1. szakasz rajtidejének) kifüggesztése a hivatalos hirdetőtáblán:	2015.10.16.	12.30
Helyszín:	Expo Center Pécs, Megyeri út 72.	
Behajtás a rajtceremónia gyűjtőállomásra (csökkenő rajtsorrend):	2015.10.16.	14.27
Helyszín:	Pécs, Széchenyi tér	
GPS koordináták:	É: 46°04,640'; K: 18° 13,685'	
Ünnepélyes rajtceremónia (csökkenő rajtsorrend):	2015.10.16.	14.27
Helyszín:	Pécs, Széchenyi tér	
Prológ (csökkenő rajtsorrend):	2015.10.16.	15.00
Helyszín:	Pécs, Repülőtér	
GPS koordináták:	É: 45°59,713'; K: 18° 14,050'	
A Prológon kötelező elrajtolni, de nem részesül büntetésben az a páros, aki nem fejezi be azt.		
Azon párosok, akik nem rajtolnak el a Prológon, de elrajtolnak a rallye további részén, büntetésben részesülnek.		
Az 1. szakasz rajtja:	2015.10.17.	08.00
Helyszín:	Pécs, Expo Center	
GPS koordináták:	É: 46° 03,313'; K: 18° 12,572'	
Az 1. szakasz vége - parc fermé:	2015.10.17.	19.47
Helyszín:	Penthe Autóház Pécs, Pécsvárad utca 8.	
Az 1. szakasz részleges nem hivatalos eredménylista közzététele és a 2. szakasz rajtlista kihirdetése:	2015.10.17.	22.00
Az 2. szakasz rajtja:	2015.10.18.	08.00
Helyszín:	Penthe Autóház Pécs, Pécsvárad utca 8.	

Ünnepélyes célceremónia: Helyszín:	2015.10.18. Pécs, Széchenyi tér	11.39
A 2. szakasz vége - parc fermé: Helyszín:	2015.10.18. Penthe Autóház Pécs, Pécsváradi út 8.	12.09
A végső technikai ellenőrzésre kijelölt autók listájának közzététele a hirdetőtáblán: Helyszín:	2015.10.18. Expo Center Pécs, Megyeri út 72.	12.09
Végső technikai ellenőrzés: Helyszín:	Célba érkezés után azonnal Penthe Autóház Pécs, Pécsváradi út 8.	
Ideiglenes eredménylista kifüggesztése: Helyszín:	2015.10.18. hirdetőtábla	14.00
Ünnepélyes díjkiosztó: Helyszín: GPS koordináták:	2015.10.18. Hotel Palatinus – Bartók terem Pécs, Király u. 5. É: 46° 04,582; K: 18° 13,770	16.00

A páros mindkét tagjának jelen kell lennie a díjkiosztón. Azon párosok, akik nem jelennek meg a díjkiosztón elveszíthetik díjaikat, bár a végeredményt ez nem fogja módosítani.

1 SZERVEZÉS

A versenyt az FIA Nemzetközi Sportkódex (a továbbiakban Kódex) (és annak függelékei), a Nemzeti Sportszabályok (és függelékei) és a jelen FIA Historic Rallye Európa-bajnokság Versenykiírásának betartásával rendezik meg.

1.1 Meghatározások

A rallye elnevezése:	49. Mecsek Rallye Historic
A rendező neve:	Pécsi Sport Nonprofit Zrt.
A Nemzeti Autósport Szövetség neve:	Magyar Nemzeti Autósport Szövetség
ASN engedélyszám: K 466/2015.	kiadva: 2015. szeptember 3.
FIA engedélyszám: CRH/MRH/HUN.16.10.15.	kiadva: 2015. szeptember 14.

1.2 Szervezőbizottság:

Vezető:	Nagy Csaba
Tagjai:	Fazekas Orsolya, Jelen István, Papp Gábor, Pokorádi Péter, Szúcs Zsolt, Vári Attila

Versenyitkarság:

Helye:	Expo Center Pécs, Megyeri út 72.
Telefon:	+30 30 220 3132
Fax:	+36 72 500 469
E-mail:	post@mecsekrallye.hu
A rendező hivatalos honlapja:	www.mecsekrallye.hu
Nyitva tartás:	2015.10.16. (péntek) 06.30 – 22.30 2015.10.17. (szombat) 07.30 – 23.00 2015.10.18. (vasárnap) 07.30 – 16.00

A fenti időpontokon kívül információ kérhető a verseny hivatalos e-mail címén (post@mecsekrallye.hu) és tájékoztatás kapható a verseny hivatalos weboldalán (www.mecsekrallye.hu).

Hivatalos hirdetőtáblák

1.	
Helye:	Penthe Autóház Pécs, Pécsváradi út 8.
Működés:	2015.10.10. 09.00 órától 2015.10.15. 12.00 óráig
2.	
Helye:	Expo Center Pécs, Megyeri út 72.
Működés:	2015.10.16. 06.30 órától 2015.10.18. 16.00 óráig

Sajtóhelyiség:

Helye:	Expo Center Pécs, Megyeri út 72.	
Nyitva tartás:	2015.10.16. (péntek)	07.00 – 22.30
	2015.10.17. (szombat)	08.00 – 23.00
	2015.10.18. (vasárnap)	08.00 – 16.00

1.3 A rallye tisztségviselői

Felügyelőtestület:

Vezető:	Rod Parkin (GBR)
Tagok:	Jan Mienksky (AUT) Kovács Péter (HUN)
FIA megfigyelő:	Stan Minarik (CZE)
FIA műszaki felügyelő:	Domenico Cifaldi (ITA)
FIA műszaki felügyelő asszisztens:	Pat O'Dowd (IRL)
ASN megfigyelő:	Kassai András (HUN)
ASN biztonsági megfigyelő:	Dr. Szél Attila (HUN)
Versenyigazgató:	Faluvégi Péter (HUN)
Versenyigazgató-helyettes:	Polgár László (HUN)
Biztonsági szolgálat vezetője:	a későbbiekben kerül megadásra*
Versenytitkár:	Ferenczy Szilvia (HUN)
Gépátvétel vezető:	Feind Gábor (HUN)
Versenyzői összekötő:	Vajnai Péter (HUN)
Sajtófelelős:	Szűcs Zsolt (HUN)
Versenyorvos:	Dr. Harmat Zoltán (HUN)
Pályabírók vezetője:	Vida Gizella (HUN)
PR-igazgató:	Papp Gábor (HUN)
Nemzetközi kapcsolat tartója:	Pokorádi Péter (HUN)
Időmérők vezetője:	a későbbiekben kerül megadásra*
Kiértékelés vezetője:	a későbbiekben kerül megadásra*
Rádió-kommunikáció:	Juhász Károly (HUN)
Természetvédelmi felelős:	Nagy Gábor (HUN)

* A hiányzó személyek neve számozott és dátummal ellátott Végrehajtási utasításban kerül megadásra.

1.4 Szabálymódosítások – Hivatalos Közlemények (bulletinek)

A jelen szabályok csak a Kódex 3.6 és 11.9 cikkelyeinek betartásával módosíthatók.

Bármely módosítás vagy járulékos rendelkezés egy dátummal és sorszámmal ellátott hivatalos közleményben, végrehajtási utasításban kerül kihirdetésre, amely a jelen szabályok elválaszthatatlan részét képezi. Ezeket a hivatalos közleményeket a verseny titkárságán és a hivatalos hirdetőtáblán helyezik el, és közvetlenül ismertetik a résztvevőkkel, akik aláírásukkal ismerik el az átvételüket, ha csak ez a verseny folyamatában fizikailag lehetetlen.

Minden olyan hivatalos közleményhez, amelyet a rendezők a rallye rajtja (a felügyelők első érkeztele vagy a gépátvétel kezdete) előtt adtak ki, be kell szerezni a FIA írásos engedélyét. Minden, a rallye rajtja után kiadott hivatalos közleményt előzetesen jóvá kell hagyni a versenyfelügyelőknek.

1.5 A szabályok értelmezése

1.5.1 A rallye során a versenyigazgató a felelős jelen szabályok és az azokban foglalt rendelkezések alkalmazásáért.

1.5.2 Bármely, a szabályok alkalmazásával kapcsolatos tiltakozást a versenyfelügyelőknek kell eljuttatni mérlegelés és döntés céljából (la Kódex 13. cikkelye).

1.5.3 Hasonlóképpen minden olyan esetet, amelyre a fent említett szabályok nem térnek ki, a versenyfelügyelők mérlegelnek, akik egyedülként vannak felhatalmazva a döntéshozatalra (la Kódex 11.9 cikkelye).

1.5.4 A jelen szabályok értelmezésével kapcsolatos vita esetén csak az angol nyelvű szöveget lehet mérvadónak tekinteni.

1.5.5 A szöveg pontos értelmezéséhez a következő meghatározásokat kell figyelembe venni:

- "nevező": természetes vagy jogi személy
- "páros": vezető és navigátor.

1.5.6 A vezető átveszi a nevező felelősségét, ha utóbbi nem tartózkodik a járműben.

1.5.7 Murvás szakaszon lebonyolított verseny: a versenyigazgató által murva rallye-nak nyilvánított résztáv.

1.5.8 Ahhoz, hogy az indulók közé számítsanak, a párosnak (vezető és navigátor) az autójukkal együtt pontos időben kell megjelenniük a rajtnál vagy az ünnepélyes rajtnál.

2 MEGFELELŐSÉG

- 2.1 FIA besorolás
A 49. Mecsek Rallye Historic az FIA Historic Rallye Európa-bajnokság futama
- 2.2 Nemzetközi besorolás
Az FIA CEZ Historic Rallye Bajnokság futama
- 2.3 Nemzeti besorolás
A Magyar Köztársaság Országos Historic Rallye Bajnokságának futama

3 LEÍRÁS

- 3.1 **A verseny teljes hossza a gyorsasági szakaszokkal együtt (km-ben):**
584,80 km
- 3.2 **A gyorsasági szakaszok száma:**
11 + PROLÓG
- 3.3 **A gyorsasági szakaszok teljes hossza (km-ben):**
184,47 km (aszfalt)
- 3.4 **Szakaszok száma:**
2
- 3.5 **Az autók közötti távköz**
1 perc

A rallye során a hivatalos idő a Globális Helymeghatározó Rendszer (GPS) által sugárzott idő vagy a DCF77; Mainflingen (Frankfurttól délre) 77,5 kHz rádióadó jel.

Az útvonaltervet, az időellenőrző állomásokat, az áthaladást ellenőrzőket, a neutralizációt stb. a menetlevél és az útvonalitiner írja le. Vita esetén a menetlevelel megadott idő az irányadó.

4 ELFOGADOTT JÁRMŰVEK

- 4.1 Elfogadottnak tekintendők a „FIA Historic Rallye Európa-bajnokság” szabályainak 2. cikkelyében felsorolt járművek.
- 4.2 Az autókat a „FIA Historic Rallye Európa-bajnokság” sportszabályainak 2. cikkelyében meghatározott osztályokba sorolják be.
- 4.3 A nevezőnek a gépátvételkor be kell mutatnia az FIA Historic Gépkönyvet (HTP) a FIA műszaki felügyelőnek, aki azt a verseny végéig magánál tarthatja.
- 4.4 Bárminemű vita esetén a felügyelők döntenek a gépátvevők és az FIA műszaki felügyelője által adott jelentés alapján.
- 4.5 Az összes autónak meg kell felelnie a regisztráció szerinti saját országának megfelelő közúti szabályzatnak.

5 VERSENYZŐK MEGFELELŐSÉGE – NEVEZÉSI ŰRLAPOK – NEVEZÉSEK

5.1 Minden olyan személy vagy jogi személy, aki/amely az aktuális évre érvényes FIA nemzetközi nevezői engedéllyel rendelkezik, megfelelőnek tekintendő.

5.2 Abban az esetben, ha a nevező jogi személy, vagy nem része a párosnak, a nevezési űrlapon megnevezett első vezető tekintendő a verseny során felelősnek mindazon kötelezettségek tekintetében, amelyek a nevezőre vonatkoznak. Abban az esetben, ha az első versenyző nem érhető el, a felelősséget átveszi a nevezési listán megnevezett navigátor.

5.3 A nevező vagy a párosok bárminemű tisztességtelen, csalárd vagy sportemberhez méltatlan magatartását a felügyelők bírálják el, akik emiatt kizárásig terjedő büntetést szabhatnak ki.

5.4 Mindazoknak, akik részt kívánnak venni a versenyen, a mellékelt nevezési lapot megfelelően kitöltve legkésőbb 2015.09.30-ig meg kell küldeniük a Mecsek Group Kft., 7754 Bóly, Liszt Ferenc u. 14. postai címre vagy az post@mecsekrallye.hu e-mail címre vagy a +36 72 500 469 faxszámra. A nevezési laphoz legalább egy fényképet kell mellékelni a benevezett autóról.

A navigátorra vonatkozó részletes adatokat elegendő a gépátvétel kezdetéig megadni.

A nevezési laphoz csatolni kell az autó FIA Historic Műszaki Gépkönyve (HTP) 1. oldalának fénymásolatát, amelyen jól látható az osztály és a kategória, melybe a kibocsátó ASN besorolta az autót.

A nevező nem módosíthatja az adatokat a nevezések lezárása után (2015.09.30.).

A páros egyik tagja helyettesíthető a következők beleegyezésével:

- rendezők, az adminisztratív ellenőrzés megkezdése előtt;
- felügyelők, ezeknek az ellenőrzéseknek a megkezdése után és a rajthoz engedélyezett párosok listájának közzététele előtt.

Mindkét tag (vezető és navigátor) cseréjét csak az FIA engedélyezheti.

5.5 A Kódex 3.9. cikkelyével összhangban az idegen nevezőknek, vezetőknek és navigátoroknak meghatalmazást kell adni.

5.6 A nevezési lapon nem szabad javításokat végezni, kivéve az ebben a szabályban megengedett eseteket. Ugyanakkor a nevező a nevezési lapon megadott autót a gépátvétel megkezdéséig kicserélheti egy azonos periódusú, azonos osztályú autóra.

5.7 Abban az esetben, ha egy autó a gépátvétel során történő bemutatáskor nem felel meg annak a kategóriának és/vagy osztálynak, amelybe neveztek, az FIA műszaki felügyelőjének javaslatára a felügyelőtestület határozata alapján a megfelelő másik osztályba sorolható át.

5.8 A nevezési űrlap aláírásával a nevező és a páros vállalja, hogy betartja az Kódexben és ebben a versenykiírásban előírt összes sport-előírást.

5.9 A versenyre max. 60 autó nevezhető be.

5.10 Gumiabroncsok

Aszfalt versenyek során maximum 14 gumi engedélyezett. A gumiknak „E” jelzéssel kell rendelkezniük, illetve vonalkóddal kerülnek megjelölésre, melyet regisztrálni kell az FIA technikai delegálttal a verseny megkezdése előtt. A szabály betartásának a ténye a verseny során bármikor ellenőrzésre kerülhet, és bármely eltérést jelenteni kell a felügyelőknek. Minden verseny előtt egy részletes információ lesz biztosítva.

6 NEVEZÉSI DÍJAK – BIZTOSÍTÁS

6.1 A verseny nevezési díja autónként: 850 € a kötelező rendezői reklámokkal, 1100 € a kötelező reklámok nélkül (a rendezői reklámokat az itiner átvételkor teszik közzé).

Információ kérhető a verseny hivatalos e-mail címén (post@mecsekrallye.hu) és tájékoztatás kapható a verseny hivatalos weboldalán (www.mecsekrallye.hu).

A nevezési díj a következőket tartalmazza: itiner, rajtszámok, rendezői reklámok és állófogadás.

6.1.1 A GPS berendezés díja:

Az RSB GPS nyomkövető rendszer használatát írja elő a Mecsek Rallye Historic indulói részére. A berendezés használata, üzemeltetése, mind a pályabejárás, mind a verseny teljes időtartama alatt kötelező!

A berendezés bérleti díját (7.500 Ft, mely tartalmazza az áfát) az itiner átvételkor kell befizetni a rendszer üzemeltetőjének. A nevezési lap aláírásával a versenyzők hozzájárulnak ahhoz, hogy a GPS rendszer üzemeltetője az adatokat a rendezőknek, a verseny vezetőségének, ill. az RSB-nek átadja. A GPS berendezés leírását az 5. sz. függelék tartalmazza.

6.2 A nevezés csak a teljes nevezési díj befizetésével együtt fogadható el.

A nevezési díjat (850 €) 2015.09.30-ig kell átutalni a rendezőnek az OTP Banknál vezetett számlára.

- Számlatulajdonos: Mecsek Group Kft.
- Számlaszám: **Iban: HU 38 11763316-40798882-00000000**
Swift: OTPVHUB

Amennyiben a nevezési díjat az itiner átvételkor akarja fizetni a versenyző, úgy ez 300 € pluszköltséggel jár.

Azok a magyar versenyzőpárosok, akik neveznek az Európa-bajnoki futamra, a 6.2 pont szerint fizetik a nevezési díjat.

6.3 A teljes nevezési díjat visszatérítik, ha

- a jelentkező nevezését nem fogadták el,
- a rallye nem kerül megrendezésre.

(A rendezők a nevezési díj 30%-át visszatéríthetik, ha a versenyzők ASN-jének hitelt érdemlő igazolása szerint vis maior miatt nem tudtak elindulni a rallyen.)

6.4 A versenyen a következő biztosítást kell kötni:

- az adminisztratív átvételen a versenyzőpárosnak kötelező kiegészítő biztosítást kell kötnie, melyet az ASN jelen lévő képviselőjénél kell befizetni (10.800 Ft). A biztosítás a rajttól kezdve érvényes és a rallye végéig vagy a visszalépésig, a kizárásig vagy diszkvalifikálásig tart, és a versenyzőpáros által harmadik személyben okozott károokra nyújt fedezetet. Ezen biztosítás feltételei a hirdetőtábláról ismerhetők meg az itinerátvétel kezdetétől.
- az adminisztratív átvételen extrém biztosítás is köthető a biztosító jelen lévő képviselőjénél, mely a versenyzőkre vonatkozik.

6.5 Baleset esetén a versenyzőnek vagy képviselőjének erről 24 órán belül értesítenie kell a versenyigazgatót.

6.6 Minden egyes szakasz végén a beérkezéskor a versenyzőnek nyilatkoznia kell arról, hogy volt-e balesete az útszakaszon.

6.7 A rendezőbizottság elhárít minden felelősséget a verseny során érintett országok törvényeinek, jogszabályainak és előírásainak megsértéséből adódó következményekkel kapcsolatban, ezekért a következményekért kizárólag azok viselik a felelősséget, akik elkövették a fentieket. A rendezőbizottság szintén elhárítja a felelősséget a zavargások, tüntetések, vandalizmus, természeti katasztrófa stb. miatt keletkező károkért, illetve a versenyzőket és a csapattagokat ezek miatt ért hátrányokért, illetve ezek következményeieért. Az ebből eredő károkat, bírságokat vagy büntetéseket az okozóknak kell viselniük.

7 HIRDETÉS

Meg kell felelni a K Függelék 2.1.9 cikkelyének.

8 ÁLTALÁNOS KÖTELEZETTSÉGEK

8.1 Versenyzőpáros

8.1.1 Csak a két tagból álló páros bocsátható a rajthoz. A páros egyik tagját vezetőként, a másik tagját navigátorként kell benevezni. A verseny során a páros mindegyik tagja vezethet, és mindegyik tagnak rendelkeznie kell az adott évre érvényes FIA nemzetközi vezetői engedéllyel. A Magyar Köztársaság Országos Historic Rallye Bajnokság magyar ill. külföldi résztvevői az RVSZ szerint.

8.1.2 A párosnak a verseny teljes időtartama során az autóban kell helyet foglalnia, kivéve a jelen szabályokban megengedett eseteket. Abban az esetben, ha a páros egyik tagja elhagyja az autót vagy harmadik személyt engednek beszállni az autóba (kivéve a sérült személy szállítását), az autót ki kell zárni a versenyből.

8.1.3 A verseny teljes időtartama során az autóban kell tartani egy, a páros aktuális fényképét (4x4 cm), aláírását és az autóra vonatkozó adatokat tartalmazó azonosító kártyát, amit hivatalos kérésre be kell mutatni. Ennek elmulasztása a versenyből történő kizárást eredményezheti.

8.2 Rajtsorrend – Táblák – Számok

8.2.1 Az első szakasz rajtja a rajtszámok sorrendjében történik, a legkisebb rajtszámú autó indul először. Biztonsági okokból a versenyigazgató kérésére ez a rajtsorrend módosítható.

8.2.2 A következő szakasz rajtsorrendjét a megelőző szakasz végén megállapított nem hivatalos eredménylista szabja meg. Biztonsági okokból a versenyigazgató kérésére ez a rajtsorrend módosítható.

8.2.3 A verseny, a szakasz vagy a szekció rajtjánál késve jelentkező autó minden egyes perc késésért 10 másodperc büntetést kap. A 15 percnél túli késés rajtengedély megvonásával jár.

8.2.4 A rendezőbizottság minden párost két rallyetáblával és három, a rajtszámot viselő táblával lát el.

8.2.5 A rallyetáblákat az autó elején és hátulján úgy kell rögzíteni, hogy a verseny teljes időtartama során láthatók legyenek. A rallye-táblák még részlegesen sem takarhatják a rendszámtáblát. A rendszámtáblának a verseny során bármilyen rövid ideig tartó eltakarása büntetést von maga után.

8.2.6 A rendezők által biztosított három rajtszámotáblát az autó két oldalán és elején kell elhelyezni a rallye teljes időtartama során.

8.2.7 Ha a verseny során bármikor kiderül, hogy:

- valamelyik rajtszám vagy rallyetábla hiányzik, ez büntetést von maga után;
- ha a három rajtszám, vagy a két rallyetábla egyidőben hiányzik, ez kizárást von maga után.

8.2.8 A rallyetáblákat és a rajtszámokat minden versenyző az adminisztratív átvételen kapja meg. A versenyzők csak úgy jelenhetnek meg a gépátvételen, ha felrögzítették az autóra a rallyetáblákat és a rajtszámokat. Az ennek nem megfelelő autók nem kerülnek átvételre.

8.2.9 A párosok nevét és országzászlójukat az autó mindkét oldalán, az első sárvédőkön meg kell jeleníteni (legfeljebb 10 cm x 40 cm méretben). Mindazok az autók, amelyek nem felelnek meg ennek a követelménynek, büntetést kapnak.

8.2.10 A rendező döntése alapján a megelőző évi bajnokság nyertese – ha jelen van a versenyen – az 1-es rajtszámot kapja.

8.3 Menetlevél

8.3.1 A rallye kezdetén minden páros kap egy menetlevelet, amely feltünteti az időmérő pontok közötti távolság megtételéhez tartozó időket. A szakasz végén lévő időellenőrző helyen a menetlevelet le kell adni, a következő szakasz rajtjánál újra cserélik. Minden páros kizárólagos felelősséget visel a menetlevélért.

8.3.2 A menetlevelet igény szerint rendelkezésre kell bocsátani ellenőrzés céljából, különösképpen az ellenőrző pontokon, ahol a páros egyik tagjának személyesen kell átadnia lepecsételés céljából.

8.3.3 A menetlevél bármilyen, hivatalos személy által nem engedélyezett javítása vagy módosítása a versenyből történő kizárást eredményezi.

8.3.4 Bármely ellenőrző pont pecsétjének hiánya, a menetlevél átadásának elmulasztása a meghatározott ellenőrzéskor (idő- vagy áthaladás-ellenőrzés, gyújtóállomás vagy cél) a versenyből történő kizárást eredményezi, kivéve azokat az eseteket, amikor a 9.3.6 pont rendelkezéseit - Felzárkózás - alkalmazzák.

8.3.5 Kizárólag a páros felelős a menetlevélnek a különböző ellenőrzési pontokon történő leadásáért és a lapra beírt adatok pontosságáért.

8.3.6 Ezért a páros feladata, hogy a megfelelő időben adják át a menetlevelet a hivatalos személyeknek, és ellenőrizzék, hogy arra helyesen írták-e fel az időt. A menetlevélre kizárólag a sportbíró írhat fel időadatot.

8.4 Közlekedés – Javítások

8.4.1 A versenyzőknek a rallye teljes időtartama során szigorúan be kell tartaniuk a közlekedési szabályokat. A közlekedési szabályok megszegéséért kiszabható büntetések a következők:

1. szabálysértés: 150 € készpénzbüntetés,
2. szabálysértés: 5 perc időbüntetés,
3. szabálysértés: kizárás a versenyből.

Abban az esetben, ha a rendőrség úgy döntene, hogy nem állítja meg a szabálysértő vezetőt, kérheti a rendezőket, hogy alkalmazzák az ebben a szabályban rögzített büntetéseket, a következők feltételeknek eleget téve:

- a szabálysértésről szóló értesítés a hivatalos csatornákon keresztül, írott formában az aktuális eredmények közzététele előtt jut el a rendezőkhöz,
- a bejelentés kellőképpen részletes ahhoz, hogy ennek alapján minden kétséget kizáróan azonosítani lehessen a vétkes vezetőt, valamint a szabálysértés helyszínét és időpontját,
- a tények nem értelmezhetőek különféleképpen.

8.4.2 Javítások és a tankolás szabadon végezhető az egész verseny során, kivéve azokban az esetekben, ahol ezt jelen Versenykiírás és/vagy az itiner kifejezetten megtiltja. A verseny során tilos a motor, a sebességváltó és a differenciálmű cseréje. Ennek az előírásnak a figyelmen kívül hagyása a felügyelők mérlegelése alapján a versenyből történő kizárást is eredményezheti.

8.4.3 A szervizkocsiknak tilos az ellenőrző pontok 300 m-es körzetében parkolni vagy segítséget nyújtani. Azok a párosok, amelyek az itinerben meghatározott tilos helyen vesznek igénybe szervizszolgáltatást, a kizárásig terjedő büntetést kaphatnak. A tiltott zónákban történő parkolásért 150 € készpénzbüntetést szabnak ki.

8.4.4 A szervizkocsiknak tilos behajtaniuk a gyorsasági szakaszokra vagy bármely olyan területre, melyre a rendezők behajtási tilalmat állapítanak meg, ellenkező esetben a versenyzők a kizárásig terjedő büntetéssel számolhatnak.

8.4.5 A kizárásig terjedő büntetés terhe mellett tilos az autót vontatni vagy szállítani, vagy betolni, kivéve, ha ezzel az útra teszik vissza azokat, vagy szabaddá teszik az utat.

8.4.6 A párosoknak a kizárásig terjedő büntetés terhe mellett tilos:

- a) a versenyben lévő autók útját elzárni vagy megakadályozni azokat az előzésben,
- b) sportemberhez méltatlanul viselkedni.

8.4.7 Azok a csapatok, melynek versenyzői a szervizparkban egymás mellett kívánnak szervizelni, igényüket az itinerátvételekor a versenyirodán jelezzék.

8.5 Pályabejárás

8.5.1 Időtartam és feltételek:

- a) a benevezett párosok az itiner átvételét követően végezhetik a bejárást;
- b) a bejárást mindig a KRESZ szabályainak figyelembevételével kell végezni;
- c) a bejárás a következő meghatározott időszakban végezhető: a pályabejárás pontos leírása a 2. sz. függelékben,
- d) a rendező a gyorsasági szakaszokon történő áthaladások számát nem korlátozza a 2. sz. függelékben meghatározott pályabejárás időn belül.

8.5.2 Regisztráció

- a) A versenyzőknek vagy képviselőjüknek alá kell írniuk a bejárásra használt autó és a vezető adatait tartalmazó azonosító űrlapot. Ezt az űrlapot személyesen lehet átvenni a versenyirodán az itiner átvételekor.
- b) A bejáráshoz szükséges anyagokat az itiner átvételekor kapják meg a versenyzők. A külföldi versenyzők az összes szükséges anyagot a versenyirodán (annak nyitva tartási idejében) vehetik át, ezért a rendezőket kellő időben értesíteniük kell érkezésük idejéről és szálláshelyükről.

8.5.3 Különleges korlátozások

- a) A versenyzők a gyorsasági szakaszokat a 8.5.1 d) pont szerint járhatják be.
- b) Minden pályabejáró autóhoz adnak egy, a páros rajtszámát viselő azonosító öntapadó címkét. Ezt a címkét a bejárás során végig jól láthatóan az első szélvédő felső (középső) részén kell elhelyezni.
- c) A versenyzők pályabejárás kártyát kapnak, amely a gyorsasági szakaszokon történő áthaladásokkor érvényes. Ezt a kártyát a pályabejáráshoz használt járműben kell tartani és a pályabejárás során minden egyes gyorsasági szakasz rajtjánál és céljánál át kell adni a hivatalos személy részére ellenjegyzésre. Amennyiben a kártya átadása elmarad, a pályabejáráson történő részvétel megtagadását eredményezi. A pályabejárás kártyát vissza kell juttatni a Versenyirodára vagy a Versenyzői összekötőhöz az adminisztratív átvétel kezdetéig.
- d) A pályabejárás során a gyorsasági szakaszokra megengedett maximális sebesség az erdőgazdasági utakon 60 km/óra, közutakon 80 km/óra, lakott területen 50 /óra, hacsak a közlekedési jelzések nem írnak elő ennél alacsonyabb sebességhatárt.
- e) Lakott területen kívül megengedett legnagyobb sebesség maximum 80 km/h (kivéve erdőgazdasági utak).
- f) A szakaszok a forgalom számára nyitottak, ezért a többi úthasználó biztonságát és jogait tiszteletben kell tartani.
- g) A párosoknak semmilyen körülmények között nem szabad a gyorsasági szakaszokon ellentétes irányban haladni, ha csak a rendezők, a pályabíró vagy a rendőrség nem ad erre külön utasítást. A versenyzők csak a rajtnál hajthatnak fel a gyorsasági szakaszra.
- h) A gyorsasági szakaszokon történő minden egyes áthaladás során legfeljebb két személy foglalhat helyet az autóban. Ezen személyek egyikének a vezetőnek vagy a navigátornak kell lennie.

- i) A rendezők a bejárési útvonalon bármilyen eszköz igénybevételel megfigyelhetik a versenyzők magatartását.
- j) Abban az esetben, ha a versenyző pályabejárásra használt gépkocsiját bármikor, bármilyen oknál fogva le kell cserélni, erről értesítenie kell a versenyirodát, és meg kell adnia az új autó adatait.
- k) A pályabejárás befejezése után a benevezett csapat tagjai semmilyen módon nem közlekedhetnek a gyorsasági szakaszokon (erdőgazdasági utakon), csak gyalogosan, hacsak a versenyigazgató nem adott erre kifejezett engedélyt.

8.5.4 Bejárásra használt autók:

A pályabejáráshoz az összes páros csak normál közúti autókat használhat, ideértve a terepjárókat és a szabadidő-terepjárókat (SUV), vagy a verseny során használatos autókat, ha azok a standard túraautók vagy nagy túraautók kategóriájába tartoznak. Általában a pályabejárásra használt autók nem végezhető verseny célú módosítások, és meg kell felelniük az alábbi szabályokban rögzített követelményeknek:

- a) Sorozatgyártású autó.
- b) Az autónak egyszínűre fényezettnek kell lennie, hirdetések, címkék stb nélkül.
- c) Motorjának sorozatgyártásúnak kell lennie (meg kell felelnie az N csoport előírásainak).
- d) A sebességváltó sorozatgyártású kell legyen (meg kell felelnie az N csoport előírásainak).
- e) A kipufogórendszernek sorozatgyártásúnak kell lennie, a maximális zajszintnek a jogszabályban megengedett maximális határon (98 dBA) belül kell lennie.
- f) A kerékfelfüggesztéseknek meg kell felelniük az N csoportra vonatkozó előírásoknak.
- g) Engedélyezett a kiegészítő (az N csoport előírásainak megfelelő) alvázvédő szerkezetek alkalmazása.
- h) Megengedett a biztonsági bukókeret beszerelése.
- i) Megengedett az autó belsejének színéhez hasonló színű többpontos biztonságiöv-rendszer használata.
- j) Megengedett a belső tér színéhez hasonló színű kagylóülés használata.
- k) Megengedett két, a közúti közlekedésben történő alkalmazásra jóváhagyott pótfényszóró használata.
- l) A keréktárcsák szabadon megválaszthatók.
- m) A közúti használatra jóváhagyott, sorozatgyártású, aszfaltra vagy murvára való gumiabroncsokat (nem verseny-gumiabroncsokat) szabadon lehet használni.
- n) A páros „könnyű” belső kommunikációs eszközt használhat (sisak nélkül).

8.5.5 Szankciók:

Azokat a versenyzőket, akik nem tartják be ezeket az utasításokat, eltilthatják a rajttól vagy kizárhatják a versenyből.

Ilyen esetben a rendező nem fizeti vissza a nevezési díjat.

9 A VERSENY LEBONYOLÍTÁSA

9.1 Rajt

9.1.1 2015.10.16-án 14.27 órától ünnepélyes rajtcerémónia kerül lebonyolításra Pécs, Széchenyi téren.

Az ünnepélyes rajtcerémónia-idők a hivatalos hirdetőtáblákon kerülnek kifüggesztésre. (2015.10.16. 12.30 óra)

9.1.2 Az autókat a verseny programjában megadott módon, egy perces időközökkel indítják. Minden olyan párost, amely késve jelenik meg a verseny, a szakasz vagy a szekció rajtjánál, minden egyes percnyi késésért 10 másodperc időbüntetéssel sújtanak. A 15 percnél hosszabb késés a rajttól kizárással jár. Miután a párosoknak 15 perc idő áll rendelkezésére, amelyen belül meg kell jelenniük a rajtnál, ha ezen a 15 percen belül jelentkeznek, a pontos elrajtolsi időpontot kell ráírni a menetlevélre.

9.1.3 A párosoknak a menetlevélén feltüntetett összes ellenőrzési ponton át kell haladniuk, a helyes sorrendben. A két időellenőrző állomás közötti távolság megtételéhez tartozó előírt idő fel van tüntetve a menetlevélben.

9.1.4 Az órákat és a perceket mindig 00.01-től 24.00-ig kell feltüntetni. A verseny során a 3.5 pontban feltüntetett a hivatalos idő.

9.1.5 Minden páros számára kiadnak egy itinert, amely részletesen leírja a verseny során kötelezően követendő útvonalat.

9.2 Ellenőrzések – Általános rendelkezések

9.2.1 Minden ellenőrzést, így az áthaladási és időellenőrzést, a gyorsasági szakaszok rajtját és célját, az gyűjtő és neutralizáció ellenőrző pontjait az FIA által jóváhagyott, szabványosított jelek jelzik (ld. az. 1. sz. Függelék)

9.2.2 Az ellenőrző állomás kezdetét sárga előjelző tábla jelzi. Az ellenőrző ponttól (piros színű tábla) kb. 25 m-es távolságban feloldó tábla (bézs feloldó) kerül elhelyezésre. A gyorsasági szakaszok végén a célra figyelmeztető utolsó jelzés kb. 100 m-rel a célvonal előtt kerül elhelyezésre.

9.2.3 Minden ellenőrző állomást (vagyis az előjelző és a feloldó jelzés közötti szakaszt) parc fermé-nek kell tekinteni (ld. 9.6 pont).

9.2.4 Az ellenőrző állomáson belül a megálláshoz szükséges időnek nem szabad meghaladnia az időbeírás elvégzéséhez szükséges időt.

9.2.5 Az akár a kizárásig terjedő büntetés terhe mellett szigorúan tilos:

- a) az ellenőrző állomásra a menetiránytól eltérő irányból behajtani,
- b) az ellenőrző állomást keresztezni vagy arra újra behajtani, ha egyszer már megtörtént a bejelentkezés ezen az ellenőrző ponton.

9.2.6 Az érkezési idő betartása egyedül a páros felelőssége, akik az ellenőrző táblán lévő hivatalos órán ellenőrizhetik az időt. Az ellenőrző állomáson tartózkodó sportbírók nem adhatnak információt az érkezési idővel kapcsolatban.

9.2.7 Az ellenőrző állomásnak az első páros számára előírt érkezési idő előtt 15 perccel működőképessnek kell lenni. Hacsak a versenyigazgató nem dönt másképp, az utolsó páros előírt érkezési idejétől számított 15 perc (plusz a kizárási idő) elteltével beszüntethetik működésüket.

9.2.8 Minden ellenőrző állomáson a párosoknak az állomást irányító sportbíró utasításait kell követniük. Ennek elmulasztása a felügyelők döntésétől függően akár a kizárást is eredményezheti.

9.2.9 A sportbírók és az ellenőrző állomások vezetői az alábbiak szerint különböztethetők meg:

- a sportbírók fehér színű mellényt viselnek,
- az ellenőrző pontok vezetői piros színű mellényt viselnek,

9.3 Áthaladás ellenőrzése – Időellenőrzés – Kizárás

9.3.1 Áthaladás ellenőrzése

Ezek az állomásokon a sportbíró egyszerűen lepecsételi a menetlevelet, amint ezt a páros átnyújtja, anélkül, hogy említést tenne az áthaladás idejéről. Ha valamely áthaladás ellenőrző állomás pecsétje hiányzik az menetlevélről, ez a páros kizárását eredményezheti, kivéve, ha a 9.3.6.1 pontot alkalmazzák.

9.3.2 Időellenőrzések

Ezek az állomásokon a sportbíró feljegyzi a menetlevélre azt az időpontot, amikor a menetlevelet átnyújtották neki.

Ha valamely időellenőrző állomás pecsétje hiányzik a menetlevélről, ez a páros kizárását eredményezheti, kivéve, ha a 9.3.6.1 pontot alkalmazzák.

Ahhoz, hogy a versenyen helyezést érjen el, a versenyzőknek át kell haladnia a verseny utolsó időellenőrző állomásán (IE/TC 11E Penthe Autóház PF-be) – célba érkezés. A versenyzőpáros ideális ideje előtt behajthat az IE/TC 8C, 11E állomásokra.

9.3.3 Ellenőrzési eljárás

9.3.3.1 A bejelentkezés abban a pillanatban kezdődik, amikor az autó áthalad az előjelző tábla vonalán. A párosnak tilos az állomás előjelző és az ellenőrző pont között bármilyen okból megállni vagy természetellenesen kis sebességgel haladni.

9.3.3.2 A menetlevél lepecsételésére csak akkor kerülhet sor, ha a páros mindkét tagja és az autó az ellenőrző zónában van, az ellenőrző tábla közvetlen közelében.

9.3.3.3 A bejelentkezési idő annak az időpillanatnak felel meg, amelyben a páros egyik tagja átnyújtja a menetlevelet a sportbíróknak. Ekkor a sportbíró akár kézzel, akár pecséttel feljegyzi a menetlevélre azt az időpontot, amikor a menetlevelet neki átnyújtották.

9.3.3.4 Az előírt bejelentkezési idő az az idő, amelyet az adott útszakasz megtételére engedélyeztek, hozzáadva az ennek a szakasznak az elején adott indulási időhöz; az összes időt percben kell megadni.

9.3.3.5 A páros nem kap korai beérkezésért büntetést, ha az autó az előírt futópercben vagy az azt megelőző percben ér be az ellenőrző zónába.

9.3.3.6 A páros nem kap késésért járó időbüntetést, ha a menetlevelét az ideális ideje futópercében adja át a sportbíróknak. Pl. annak a párosnak a beérkezése, amelynek az ideális ideje az ellenőrző ponton 18h 58', pontosnak tekintendő, ha a bejelentkezés 18h 58' 00" és 18h 58' 59" között történik.

9.3.3.7 A valós beérkezési idő és az előírt beérkezési idő közötti eltérés a következő büntetéssel jár:

- a) késéssel történő beérkezés esetén: 10 mp percenként vagy megkezdett percenként,
- b) korai beérkezés esetén: 1 perc percenként vagy megkezdett percenként.

9.3.3.8 Végszül, ha kiderül, hogy valamely páros nem vette figyelembe a beérkezési eljárásra vonatkozó fenti szabályokat (és különösen, ha az ellenőrző állomásra történő belépés több mint egy perccel megelőzte a valós bejelentkezési időpontot) az ellenőrző állomás vezető sportbírójának erről írásos beszámolót kell készítenie, melyet haladéktalanul meg kell küldeni a versenyigazgatóknak.

9.3.4 Kilépési idő ellenőrzése

9.3.4.1 Ha a következő útszakasz nem gyorsasági szakasszal kezdődik, a menetlevélre feljegyzett érkezési idő egyben az útszakasz végének érkezési ideje és a következőnek az indulási ideje.

9.3.4.2 Ha valamely időellenőrzőt egy gyorsasági szakasz rajtállomása követ, a következő eljárást kell alkalmazni:

- a) Ezt a két időmérő pontot egyetlen ellenőrző állomássá kell összevonni (ld. 9.2.pont), melynek jelzései a következők:
 - sárga előjelző tábla órával: az állomás kezdete,
 - piros tábla órával: időellenőrzés helye kb. 25 m távolságban van
 - piros tábla zászlóval: a gyorsasági szakasz rajtja 50-200 m-re
 - bézs feloldó tábla: állomás vége 25 m távolságra
- b) Valamely útszakasz befejezésekor végzett időellenőrzéskor az ellenőrző pont sportbírója a páros beérkezési időpontja mellett feljegyzi a következő gyorsasági szakasz várható rajtidejét is, amely egyben a következő útszakasz rajtideje is.
3 perc időt kell hagyni a páros részére, hogy felkészüljön a gyorsasági rajtjára.

- c) A páros az időellenőrző állomásra történő bejelentkezés után megjelenik a gyorsasági szakasz rajtjánál. Az ezen a ponton működő sportbíró feljegyzi a menetlevélre a tényleges rajtidőpontot, amely megegyezik az útszakasz rajtidőpontjával. Ezt követően a szabályokban rögzített módon (ld. a 9.5.4 pontot) elrajtoltatja a párost.

9.3.4.3 Abban az esetben, ha a két bejegyzés különbözik egymástól, a gyorsasági szakasz rajtidőpontja a mérvadó, hacsak a felügyelők nem döntenek másképp.

9.3.4.4 Gumiabroncs-defekt esetén további 5 perc engedélyezett a javítás elvégzésére.

9.3.5 Kizárás

9.3.5.1 Minden olyan késés, amely 15 perccel meghaladja a két időellenőrző állomás közötti előírt időt, vagy az egyes szekció/vagy szakasz során összegzett késés, amely meghaladja a 30 percet, a páros kizárását eredményezi, kivéve, ha a 9.3.6. pont előírásait alkalmazzák.

9.3.5.2 Azok a párosok, amelyek túllépték a maximális késést, semmilyen körülmények között sem kísérelhetik meg, hogy ezt a késést az ellenőrző pontokhoz történő korábbi megérkezéssel csökkentsék, és a korai beérkezés miatti büntetést nem lehet figyelembe venni a megengedett maximális késés kiszámításakor, amely a kizárást eredményezheti.

Például:

A" útszakasz:

Rajt: 12h00 – előírt idő 1h00 – beérkezési időpont:13h10'

Büntetés a késésért: 100"

A kizárás szempontjából figyelembe vett késés:10 perc

B" útszakasz:

Előírt idő: 1h30' – beérkezési idő: 14h20'

Büntetés a korai beérkezésért: 1200"

A kizárás szempontjából figyelembe vett késés: 10 perc (nincs összevonva).

C" útszakasz:

Előírt idő: 2h00' – beérkezési idő: 16h30'

Büntetés a késésért: további 100 másodperc

A kizárás szempontjából figyelembe vett késés: 10 perc

Az A+B+C útszakaszok összesen:

Összes büntetés: [(a korai és késői beérkezésért) 100"+1200" + 100" = 1400 másodperc]

A kizárás szempontjából figyelembe vett összes késés: 10' + 10' = 20 perc.

9.3.5.3 A versenyigazgató javaslatára a felügyelők bármelyik ponton megnövelhetik a kizárási időt. Az érintett párosokat a lehető leghamarabb értesíteni kell erről a döntésről.

9.3.5.4 A legnagyobb megengedett késés miatti kizárást csak a szakasz vagy a szekció végén lehet bejelenteni.

9.3.6 Felzárkózás [szuperrallye] (az utolsó szakasznál nem alkalmazható)

9.3.6.1 Intézkedést kell hozni az olyan versenyző felzárkóztatása és a következő szakaszban indulása érdekében, aki valamely szakasz, gyorsasági szakasz vagy körverseny során kiesett és/vagy nem jelentkezett be az utolsó időellenőrző ponton vagy nem állt be járművével a parc fermé-be. Ilyenkor a korcsoportjában, az adott szakaszon elért legrosszabb abszolút eredményt írják jóvá a számára, ha pedig korcsoportjában senki nem teljesítette a távot, akkor bármely, a korcsoportjához legközelebb állóban elért legrosszabb eredményt kell alkalmazni. Mindegyik esetben a büntetést minden egyes kihagyott gyorsasági szakasz után 60 másodperccel meg kell növelni. A versenyző a következő szakaszon elindulhat, ha a kihagyott szakaszra vonatkozó eredménylista kifüggesztését megelőzően írásban értesíti a versenyigazgatót arról, hogy szándékában áll a versenyt folytatni. Ebben az esetben a következő szakasz rajtja előtt 30 perccel jelentkeznie kell a parc fermé-ben. Minden ilyen esetben a felügyelők hoznak döntést, akik elrendelhetik az autó átvételének (műszaki ellenőrzésének) ismételt elvégzését is.

A felzárkóztatás nem alkalmazható a verseny utolsó szakaszán. Az autónak, annak érdekében, hogy a versenyzőpáros a helyezettek közé számítsa, az engedélyezett időben át kell haladnia a verseny végső időellenőrző pontján.

9.3.6.2 Az ismételt a versenyre bocsátott (a versenybe visszaengedett) autók rajtszámjének megállapítása a versenyigazgató hatáskörébe tartozik.

9.4 Gyűjtőállomások

9.4.1 Az útvonal mentén gyűjtőállomásokat kell felállítani. Beérkezési és kilépési ellenőrzésük az ellenőrző pontokra vonatkozó általános szabályok szerint történik (9.2. pont).

9.4.2 A gyűjtőállomás célja az egyes párosok közötti időtávolság lecsökkentése, amely a késői beérkezések és/vagy a versenyből történő kiállítások miatt jön létre. Ennek folytán az gyűjtőállomáson nem a tartózkodás időtartamát, hanem az elrajtolás időpontját kell figyelembe venni.

Például: a verseny rajtjánál 120 autó indul el – az első gyűjtőállomás 4 óra elteltével következik – a gyűjtőállomás elhagyásának időpontja 12h01:

- az 1-es rajtszámú autó előírt beérkezési ideje a gyűjtőállomáson: 8h01, a 120-as rajtszámú autó előírt érkezési ideje a gyűjtőállomásra: 10h.
- az 1-es rajtszámú autó tényleges beérkezési ideje a gyűjtőállomásra: 8h45, a 120-as rajtszámú autó tényleges beérkezése a gyűjtőállomásra: 11h50 (a verseny ezen pontján 60 autó adta fel a versenyt)
- az 1-es rajtszámú autónak a gyűjtőállomásból kilépő ideje: 12h01, a 120-as rajtszámú autó ideje: 13h00.

A megfelelő állásidőknek ezért az alábbiaknak kell lenniük:

- az 1-es rajtszámú. autó esetében: 3h16',
- a 120-as rajtszámú. autó esetében: 1h10'

9.4.3 A párosok gyűjtőállomásra megérkezve átadják menetlevelüket az ott lévő sportbíróknak. A párosok eligazítást kapnak a gyűjtőállomás elhagyásának időpontját illetően. Ezt követően azonnal behajtanak autójukkal a gyűjtőállomás területére, ahol a parc fermé szabályai érvényesek. A motort le kell állítani.

9.5 Gyorsasági szakaszok

9.5.1 A gyorsasági szakaszok külön a verseny céljára lezárt utakon megrendezett próbák.

9.5.2 Ezekon a szakaszokon az autóban ülők mindegyikének - kizárással történő büntetés terhe mellett - homologizált bukósisakot, tűzálló ruházatot, kesztyűt, alsóruházatot, maszkot, zoknit és cipőt kell viselnie, melyek megfelelnek az L Függlék III. Fejezete 2. cikkelyének.

9.5.3 A párosoknak - kizárással történő büntetés terhe mellett – tilos a verseny haladási irányával ellentétes irányban haladniuk.

9.5.4 A gyorsasági szakaszok rajtja a következőképpen történik: amikor a versenyautó a két versenyzővel megáll a rajthelyen, a sportbíró beírja a páros tervezett rajtidőpontját a menetlevélre és visszaadja a menetlevelet a párosnak. A rajtjelet a sportbírók adják meg. Minden olyan páros, amely nem indul el rajtjeltől számított 20"-en belül, 2 perc büntetést kap.

A Gy/SS 2,6 körjellegű gyorsasági szakaszon a rajtoltatás a következőképpen történik:

- A rajtoltatás lámpával történik (piros-zöld fényjelzés). A sportbíró bemutatja a 30, majd a 10 másodperces táblákat, és ezután rámutat a lámpára.
- A rajtjelet a lámpa zöld fénye adja.
- A lámpa zöld fényének kigyulladására indítja az időmérő berendezést, e jellel összeköttetésben van egy fotocella, mely a korai rajtot tudja regisztrálni.
- A versenyző ennek a szakasznak a rajtidejét a stopállomáson kapja meg, és ehhez képest kell teljesítenie a gyorsasági szakaszt követő etap útvonal idejét.

9.5.5 Prológ („szlalom” szakasz)

A verseny 0. szakasza – beleértve a rajtceremóniát és a Prológot – a verseny szerves része, de attól elkülönülten kerül kiértékelésre. A Prológon kötelező elrajtolni, de nem részesül büntetésben az a páros, aki nem fejezi be azt. Azon párosok, akik nem rajtolnak el a Prológon, de elrajtolnak a rallye további részén, büntetésben részesülnek. A Prológ térképe az adminisztratív átvételen kerül kiadásra.

A prológ bejárása csak gyalogosan engedélyezett. A Prológon a rajtoltatás nem egész percre történik. A rajtoltatási eljárás megegyezik a körjellegű gyorsasági szakaszon történő rajteljárással (9.5.4)

9.5.6 A gyorsasági szakasz rajtjának a tervezett időhöz képest történő késleltetését csak az állomás sportbírója végezheti el „vis major”-ra hivatkozva. Abban az esetben, ha a páros késik a rajtnál, az állomás vezető sportbírója új időpontot jegyez fel, és a késést úgy tekintik, mint a közúti szakaszon regisztrált késést. Így figyelembe veszik a kizárást eredményező idő kiszámítása során.

9.5.7 A hibás rajtot, különösképpen a rajtjel előtti elindulást az alábbiak szerint kell büntetni:

1. hibás rajt: 10 másodperc,
2. hibás rajt: 1 perc,
3. hibás rajt: 3 perc.

További hibás rajtok: a felügyelők mérlegelése szerint.

Ezek a büntetési tételek nem akadályozzák meg a felügyelőket abban, hogy ha szükségesnek ítélik meg, ennél szigorúbb büntetést alkalmazzanak.

9.5.8 A gyorsasági szakaszok repülő célba érkezéssel fejeződnek be. A célelőjelző és a stopjelzés között tilos a megállás – ezt kizárással büntetik. Az idő megállapítása a célvonalon történő áthajtás alapján, stopperórával vezérelt nyomtató berendezéssel történik. A párosnak a célvonal után 200-300 m-re lévő, stoptáblával jelölt állomáson meg kell állni, hogy a célba érkezési idejüket beírják a menetlevelükre. Abban az esetben, ha az időmérők nem tudják azonnal megadni a sportbíró számára a pontos célidőt, a sportbíró csak lepecsételi a páros menetlevelét, és az idő csak a következő gyűjtőállomáson kerül bejegyzésre.

9.5.9 Abban az esetben, ha az időpont bejegyzésére a páros hibájából nem kerül sor, a következő büntetések alkalmazandók:

- a) a rajtnál: kizárás,
- b) a stopállomáson: 300" büntetőidő.

9.5.10 A párosok által az egyes gyorsasági szakaszokon elért, órában, percben, másodpercben és 1/10 másodpercben kifejezett időket hozzá kell adni a többi, időben kifejezett büntetésükhöz.

9.5.11 A gyorsasági szakaszokon tilos segítség igénybevétele. Ennek a szabálynak bárminemű megsértése a szabályszegő vezetőnek a felügyelőtestület általi automatikus kizárását eredményezi a versenyből.

9.5.12 A gyorsasági szakaszok rajtidőközeinek ugyanazoknak a rendelkezéseknek kell megfelelniük, mint amelyeket az illető szakasz indításával kapcsolatban rögzítettek.

9.5.13 Gyorsasági szakasz törlése

Abban az esetben, ha a gyorsasági szakaszt bármely okból véglegesen le kell állítani, mielőtt az utolsó páros beérkezett volna, a szakasz eredményeit úgy lehet megállapítani, hogy minden olyan páros számára, amely nem tudta teljesíteni a gyorsasági szakaszt, a leállítás előtti

legrosszabb eredményt kell hozzárendelni. Akkor is ezeket az eredményeket kell alkalmazni, ha csak egyetlen páros volt képes a normál versenyzési feltételek között teljesíteni a gyorsasági szakaszt. Miután a versenyigazgató megadta a felfüggesztés okait, csak a felügyelők alkalmazhatják ezt a rendelkezést. Amennyiben a felügyelők úgy ítélik meg, hogy a legrosszabb idő nem reális, a négy legrosszabb idő egyikét vehetik figyelembe, mint amely a legalkalmasabbnak látszik. Ennek az intézkedésnek az eredményeképpen azonban nem juthatnak előnyhöz azok a párosok, amelyek részben vagy egészében felelősek a gyorsasági szakasz leállításáért. Ezen versenyzők részére azon idő kerül alkalmazásra, amelyet teljesíthettek volna, ha ez rosszabb, mint a más versenyzőknek megállapított idő.

9.5.14 Azokat a párosokat, amelyek visszautasítják, hogy a számukra kijelölt időben és helyről rajtoljanak valamely gyorsasági szakaszon, 300" büntetéssel kell sújtani.

9.5.15 A gyorsasági szakaszokon a következő szabályokat kell alkalmazni:

- a) Abban az esetben, ha a gyorsasági szakaszon egy versenyzőt utolér egy nála gyorsabb versenyző, aki a fénykürttel vagy a kürttel jelez, a lassúbb versenyzőnek meg kell engednie a gyorsabb számára az előzést, még akkor is, ha ehhez az úttest jobb vagy bal oldalán le kell állnia, és a megfelelő irányjelző lámpák működtetésével jeleznie, hogy kész az előzést elősegíteni. Ennek az előírásnak a megsértése, a felügyelők határozatától függően pénzbírsággal vagy kizárással sújtható.
- b) Szigorúan tilos közvetlenül kanyar előtt vagy után leállni, vagy az autóval az úton keresztirányban vagy a verseny irányával ellentétesen haladni. Azoknak a vezetőknek, akiknek sürgősségi helyzet miatt le kell állniuk, az út szélére kell leállítani autójukat, és megfelelő módon (pl. elakadásjelző háromszöggel) kell jelezniük ezt a mögöttük haladóknak.
- c) Ha az utat baleset torlaszolja el, a lehető leggyorsabban szabaddá kell tenni az utat a biztonsági autó és a mentők áthaladása érdekében. A sérült autókat el kell távolítani az útról, mielőtt a verseny tisztségviselői ismét megnyitják a szakaszt a forgalom előtt.

Ezeknek az előírásoknak a bárminemű megszegése akár a kizárásig terjedő büntetést eredményezheti.

9.6 Parc fermé

9.6.1 Az autókra a következő esetekben vonatkoznak a parc fermé szabályai:

- a) attól a pillanattól, amikor beléptek a gyűjtőállomás vagy a szakasz végi gyűjtőállomás területére, mindaddig, amíg el nem hagyják azt,
- b) attól a pillanattól kezdve, amikor beléptek egy ellenőrző állomásra, addig, amíg el nem hagyják azt,
- c) attól kezdve, hogy elérték a verseny célját, mindaddig, amíg le nem telik az óvások benyújtására biztosított idő.

9.6.2 Mindaddig, amíg a parc fermé szabályai érvényesek,

- a) szigorúan tilos – kizárás büntetésének terhe mellett – a javítás vagy az üzemanyagtöltés,
- b) abban az esetben azonban, ha a műszaki ellenőrök úgy ítélik meg, hogy a jármű olyan állapotban van, amely nem felel meg a normál közúti használat követelményeinek, azonnal értesíteniük kell erről a versenyigazgatót, aki kérheti az autó megjavítását,
- c) ebben az esetben a javításokhoz felhasznált időt ugyanúgy kell tekinteni, mint az ezen az útszakaszon regisztrált késést. A javítás elvégzése után esetleg új rajtidőpontot állapítanak meg a páros számára.

9.6.3 Kivételes esetként, az illetékes sportbíró felügyeletével, a rajt előtti rajtvárakozóban vagy a szakasz végén lévő parc fermé-ben tartózkodó párosnak lehetősége van:

- a defektes vagy sérült gumiabroncsnak az autóban található szerszámokkal elvégzett cseréjére,
- a szélvédő külső segítség igénybevételével történő cseréjére.

Ezeket a javításokat a rajt időpontja előtt kell elvégezni, különben a 9.6.2 c) pontban meghatározott rendelkezések szerinti büntetést kell alkalmazni.

9.6.4 Amint a vezetők leállították az autójukat a parc fermé-ben, el kell hagyniuk a parc fermé-t, és a páros egyetlen tagja sem mehet oda vissza.

9.6.5 Ahhoz, hogy a páros parc fermét autóval elhagyhassa az ideális idejében, engedélyezett, hogy 10 perccel azt megelőzően beléphessen a parc fermébe.

9.6.6 Ha valamely jármű nem tud önerejéből mozogni:

A rajtnál, a gyűjtőállomáson vagy a szakasz végén kialakított parc fermé-ben csak a szolgálatot teljesítő hivatalos személyzet és a páros tagjai számára engedélyezett, hogy az állomás területén belül vagy annak bejáratánál, illetve kijáratánál betoljanak egy versenyben lévő autót. Az autó elindítását kiegészítő akkumulátor alkalmazása is segítheti, melyet azonban nem vihet magával az autóban.

9.6.7 A parc fermé-ben érvényes szabályok megsértését kizárással kell (vagy a felzárkóztatás esetében lehet) büntetni.

9.6.8 A verseny után minden olyan autóval, amely áthaladt az utolsó időmérő ellenőrző ponton, be kell hajtani a parc fermé-be, és ott várakozni kell az ideiglenes eredmények kihirdetésétől számított legalább 30 percig, és amíg a felügyelők el nem rendelik a parc fermé megnyitását.

Minden olyan autót, amely helyezést ért el, és önerejéből nem képes beállni a parc fermé-be, közvetlenül a meghibásodása után a sportbírók és a műszaki ellenőrök kizárólagos gondjára kell bízni, akik a lehető leghamarabb gondoskodnak az autónak a parc fermé-be történő eljuttatásáról. Azok az autók, amelyeket nem állítanak be a parc fermé-be, nem értékelhetők.

10 ADMINISZTRÁCIÓ ÉS ELLENŐRZÉS – BÜNTETÉSEK

10.1 Ellenőrzések a rajt előtt és a verseny folyamán

10.1.1 A versenyen részt vevő minden párosnak teljes létszámban és az autóval együtt a korábban közzétett időbeosztásnak megfelelően meg kell jelennie a gépátvételnél. Mindazon autókat, amelyek a megadott időkorlátok között nem jelentkeztek a gépátvételre, nem bocsátják a

rajthoz, kivéve a „vis maior” esetét, ha a felügyelők is annak ismerik el. A párosnak be kell mutatnia az FIA Historic Műszaki Gépkönyvet (HTP) az FIA műszaki ellenőrnek, aki a verseny végéig magánál tarthatja azt. A HTP átadásának hiányában az autó nem indulhat a versenyen.

10.1.2 A rajt előtt végzett ellenőrzések teljesen általános jellegűek (az engedélyek, a vezetői engedélyek, az autó gyártmánya és típusa, az autó megfelelése a Historic Műszaki Gépkönyvben szereplő adatoknak, a fontos biztonsági felszerelések, az autó megfelelése a nemzeti közlekedési szabályoknak). Ezt követően a következőket kell elvégezni:

- A páros tagjainak azonosítása. A páros minden tagjának rendelkeznie kell egy friss igazolványképpel.
- A jármű, az alváz és a hengerfej azonosítása, amely a rendezők mérlegelése alapján megjelölhető.

10.1.3 A rajthoz engedélyezett minden autót fel kell szerelni a K Függelék 5.7.1 pontjának megfelelő tűzoltó készülékkel

10.1.4 Nem engedhető elrajtolni olyan autó, amely nem felel meg az FIA biztonsági előírásainak. A verseny teljes időtartama során további ellenőrzéseket végeznek a versenyzőt, illetve az autót illetően. A versenyző a verseny teljes időtartama során – kizárással járó büntetés terhe mellett – felelős az autója műszaki megfelelőségéért.

10.1.5 Amennyiben azonosító jelzések felrögzítése szükséges (10.1.2 pont), kizárólag a páros felelős azért, hogy gondoskodik ezeknek a védelméről a verseny végéig. Hiányuk esetén az autót azonnal kizárják a versenyből.

10.1.6 Bármilyen csalás, hamisítás felfedése esetén, különösen, ha az olyan módosítást takar, aminek az eredménye a sérülésmentes azonosító jel, a párosnak, valamint bármely olyan versenyzőnek vagy párosnak a versenyből történő kizárását eredményezi, akik részt vettek a szabályszegésben. Ez nem befolyásolja azt a tényt, hogy az ASN-t, amelynek a kötelékébe a versenyző vagy elkövető társai tartoznak, felkérjük, hogy hozzon ennél súlyosabb szankciókat.

10.1.7 A következő dokumentumok ellenőrzésére kerül sor:

- a) nemzetközi nevezői licenc,
- b) mindkét versenyző nemzetközi licence,
- c) mindkét versenyző vezetői engedélye,
- d) az autó forgalmi engedélye,
- e) az autó biztosítási dokumentumai,
- f) mindkét vezető friss fényképekkel ellátott azonosító kártyája,
- g) az olyan versenyzők esetében, akik licencét a szervező ASN-től eltérő ASN bocsátotta ki, a versenyzők engedélye a versenyzésre
- h) az autó K Függelék 2. bekezdésének megfelelő FIA Historic Műszaki Gépkönyve. Ezt a dokumentumot a rendező a verseny időtartama alatt magánál tartja.

10.2 Végellenőrzés

10.2.1 A cél elérése után minden párosnak be kell hajtani autójával a parc fermé-be. Az ellenőrzés során meg kell vizsgálni, hogy

- az autó azonos-e az eredeti gépátvételtkor bemutatottal,
- van-e valamilyen ok a 8.2 pontban felsorolt büntetések kiszabására.

10.2.2 Bármely, a 10.1.5 pontban említett azonosító jel hiánya a versenyből történő kizárását eredményezi.

10.2.3 Bár nem kötelező, de ha a műszaki ellenőrzése során a jármű megbontására kerül sor, azt csak akkor lehet elvégezni, ha azt a felügyelők hivatalból elrendelik, vagy a versenyigazgató óvást követően dönt a végrehajtásáról. Abban az esetben, ha a megbontásra nem óvást követően kerül sor, a versenyzőnek kell fizetni az itt említettek hatályánál fogva felmerülő költségeket. Abban az esetben, ha a megbontásra óvás következtében kerül sor, a jelen szabály 11. cikkelyét kell alkalmazni.

10.2.4 Ld. a 11. cikkelyt.

10.2.5 Azokat a versenyzőket, akiknek járművén a felügyelők döntése értelmében műszaki végellenőrzést kell végezni, a parc fermé bejáratánál értesíteni kell erről.

10.2.6 Azt az autót, amely nem felel meg a K Függelék követelményeinek, és/vagy a Historic Műszaki Gépkönyvének, ki kell zárni a versenyből.

10.2.7 A Historic Műszaki Gépkönyvet (HTP) a parc fermé-ben vagy legkésőbb a végellenőrzéskor vissza kell szolgáltatni a versenyző részére.

11 ÓVÁSOK – FELLEBBEZÉSEK

11.1 Minden óvást a Kódexben meghatározott feltételek betartásával lehet benyújtani (ld. a 13.1. cikkelyt és az azt követő részt).

11.2 Minden óvást írásban kell benyújtani a versenyigazgatónak az óvási díj befizetésével együtt. Az általános óvási díja 500 €, A befizetett összeg nem térítendő vissza akkor, ha az óvást alaptalannak minősítik. Abban az esetben, ha az óvás elbírálásához az autó bizonyos alkatrészeit le kell szerelni, majd vissza kell szerelni, az óvást benyújtó félnek további kauciót kell fizetnie, melynek összegét a felügyelők határozzák meg.

11.3 A munkálatok elvégzésével, valamint a szállítással kapcsolatban felmerülő költségeket az óvást benyújtó félnek kell kifizetnie, ha az óvás nem megalapozott. Ha azonban a kifogás alaposnak bizonyul, annak a versenyzőnek kell kifizetnie ezeket a költségeket, aki ellen az óvást benyújtották.

11.4 Abban az esetben, ha az óvás nem bizonyul megalapozottnak, és az óvás kapcsán felmerülő költségek (műszaki megvizsgálás, szállítás stb.) nagyobbak, mint a kaucióként megfizetett összeg, a különbséget az óvást benyújtó félnek kell megfizetnie. Ha azonban a költségek nem érik el a kaució összegét, a különbséget vissza kell fizetni a számára.

11.5 A versenyzők a Kódex 14.3. cikkelye értelmében fellebbezést nyújthatnak be a felügyelők döntése ellen.

- nemzeti fellebbezés díja 1400 €,
- nemzetközi fellebbezés díja (FIA) 6000 €.

12 VÉGEREDMÉNYEK

12.1 A büntetések mértékét órában, percben és másodpercben kell megadni. A végeredményt a gyorsasági szakaszokon elért eredményeknek és az útszakaszokon kapott büntetéseknek és az egyéb, időben kifejezett büntetéseknek az összeadásával kell meghatározni. A legkisebb összegzett időeredményű páros az első helyezett, a következő a második és így tovább. A korcsoport és géposztály-eredményeket ugyanilyen alapon kell meghatározni. Ahhoz, hogy a helyezettek közé számítson, minden autónak át kell haladnia az utolsó (IE/TC 11E) időellenőrző ponton.

12.2 Holtverseny esetén azt a versenyzőt hirdetik ki győztesként, aki az első gyorsasági szakaszon a legjobb eredményt érte el. Ha ez nem elegendő az egyes versenyzők helyezésének eldöntéséhez, akkor a 2., 3., 4. és 5. gyorsasági szakaszok időeredményeit is figyelembe kell venni.

12.3 Az értékelhető autókról minden korcsoportra vonatkozóan kiadnak egy egymástól független általános végeredményt és egy géposztály-végeredményt.

12.4 Az eredményeket a verseny programjához igazodva kell közzétenni.

12.5 A végeredménnyel kapcsolatban az eredmények közzétételétől és a felügyelőtestület jóváhagyásától számított 30 percen belül lehet óvást benyújtani. Az 1. szakasz végén azonban a 2. szakasz rajtsorrendjének meghatározása érdekében ideiglenes eredményt adnak ki.

12.6 Csapatverseny nem kerül értékelésre a versenyen.

12.7 Az FIA Historic Európa-bajnokság 1., 2., 3. és 4. kategóriájában, illetve géposztályaiban értékelt párosokról eredménylista készül.

13 DÍJAK – KUPÁK

A rendező az alábbi díjakat adja ki:

13.1 A 12.7 pont szerint:

- korcsoport 1-3. helyezett páros mindkét tagja részére: serleg
- géposztály 1-3. helyezett páros mindkét tagja részére: serleg

14 DÍJKIOSZTÓ

A díjak átadására 2015.10.18-án 16.00 órai kezdettel az ünnepélyes díjkiosztó keretén belül kerül sor.

Helye: Hotel Palatinus – Bartók terem
Pécs, Király u. 5.







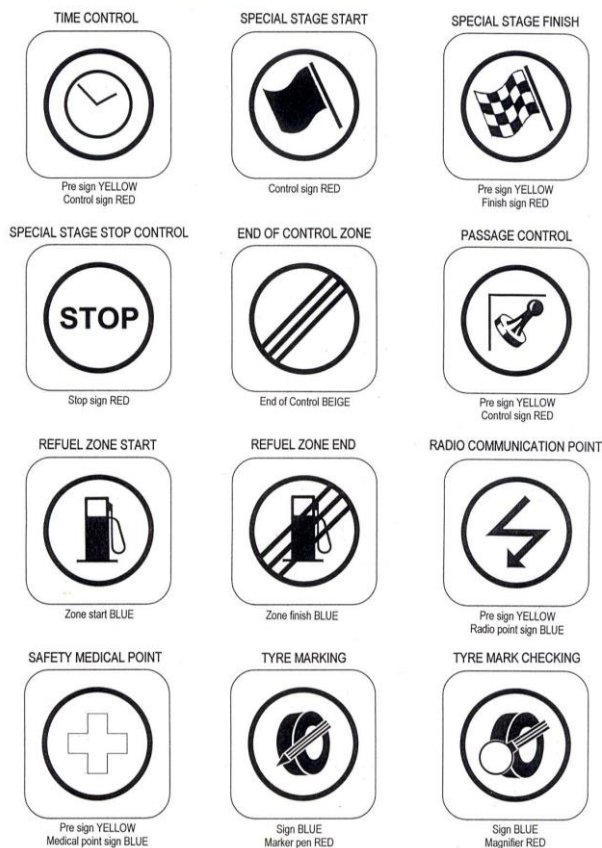







A páros mindkét tagjának jelen kell lennie a díjkiosztón. Azon párosok, akik nem jelennek meg a díjkiosztón elveszíthetik díjaikat, bár a végeredményt ez nem fogja módosítani.

1.sz. Függelék: FIA szabványos Rallye ellenőrző pontok jelzései

FIA STANDARD RALLY CONTROL SIGNS



1/1 IDŐELLENŐRZÉS Előjelzés: SÁRGA Ellenőrző pont jele: PIROS	1/2 GYORSASÁGI RAJT Ellenőrző pont jele: piros	1/3 GYORSASÁGI CÉL Előjelzés: SÁRGA Cél jele: PIROS
2/1 GYORSASÁGI STOP STOP jele: PIROS	2/2 ELLENŐRZŐ ÁLLOMÁS VÉGE Ellenőrzés vége: bézs	2/3 ÁTHALADÁS ELLENŐRZŐ Előjelzés: SÁRGA Ellenőrző pont jele: PIROS
3/1 TANKOLÓ ZÓNA KEZDETE Zóna kezdete: KÉK	3/2 TANKOLÓ ZÓNA VÉGE Zóna vége: KÉK	3/3 RÁDIÓS PONT Előjelzés: SÁRGA Rádió pont jele: KÉK
4/1 ORVOSI JÁRMŰ PONT Előjelzés: SÁRGA Egészségügyi pont: KÉK	4/2 GUMIJELÖLÉS Jel: KÉK Jelölő ceruza: PIROS	4/3 GUMIJELÖLÉS ELLENŐRZÉSE Jelzés: kék Nagyító: PIROS

Irány Sens du parcours	Ellenőrzés típusa type Nature du contrôle	ELLENŐRZŐ ZÓNA ZONE DE CONTRÔLE			Irány Sens du parcours
⇒	ÁTHALADÁS ELLENŐRZÉ SE CONTRÔLE DE PASSAGE	SÁRGA JELEK SIGNS Az Ellenőrző Zóna kezdeté PANNEAUX JAUNES Début de Zone de Contrôle 	PIROS JELEK Kötélező megállás PANNEAUX ROUGES Arrêt obligatoire  PC CP	BÉZS JELEK Az Ellenőrző Zóna vége PANNEAUX BEIGES Fin de Zone de Contrôle 	⇒
⇒	IDŐMÉRÉS CONTRÔLE HORAIRE		← 25 m →  TC CH	← 25 m → 	⇒
⇒	IDŐMÉRÉS ÉS GYORSASÁ GI SZAKASZ RAJT CONTRÔLE HORAIRE ET DEPART D'ES		← 25 m →  TC CH	50 m ← → min  25 m ← → SSS D'ES 	⇒
⇒	GYORSASÁ GI SZAKASZ VEGE FIN D'ES		← 100 m →  100 - ← → 300 m	 25 m ← → SSF Ad'ES 	⇒
REPÜLŐ CÉLBAÉRÉS MEGÁLLÁS NÉLKÜL LIGNE D'ARRIVEE VEHICULE LANCE					

2. sz. Függelék: Pályabejárás időterve

A PÁLYABEJÁRÁSI IDŐPONTOK RÉSZLETEZÉSE

2015.10.10-től a közutak járhatók be.

2015.10.15-én (csütörtök) az alábbi pályák (erdőgazdasági utak) járhatók be:

- | | |
|--|---------------|
| ▪ A Gy/SS 1,5 Nyárásvölgy – Hetvehely gyorsasági szakasz erdőgazdasági út része (a rajttól a 7,99 km-ig) | 13.30 – 19.00 |
| ▪ A Gy/SS 3,7 Trefort-puszta – 6-os út erdőgazdasági út | 08.00 – 19.00 |
| ▪ A Gy/SS 4,8 Pécsvárad – Zobák erdőgazdasági út | 08.00 – 19.00 |
| ▪ A Gy/SS 10 Bakonya – Nyárásvölgy gyorsasági szakasz erdőgazdasági út része (3,43 km-től a célig) | 08.00 – 13.00 |

2015.10.16. Prológ bejárása gyalog 09.00 – 13.00

A fenti útszakaszokon kívüli közúti gyorsasági szakaszokra vagy részeikre pályabejárési korlátozás nincs.

HISTORIC

1. Szakasz / Leg 1 (1,2,3 Szekció / Section)

2015. október 17. Szombat / Saturday 17th October (☼ 07.04 🌙 17.59)

IE/TC GY/SS	Helyszín Location	GY hossz SS dist.	Összekötő táv Liaison dist.	Össztáv Total dist.	Etapidő Target time	Első gk. First car due	Szekció Section
IE/TC 1	Pécs, Expo Center Szerviz KI / Service OUT					08.00	
TZ/IRZ	Tankoló zóna / Refueling zone - Gumijelölő zóna / Tyre marking Távolság a következő tankoló zónáig / Distance of next refuel						
IE/TC 1	Nyárásvölgy		35,80	35,80	0.50	08.50	1.
GY/SS 1	Nyárásvölgy 1	17,70				08.53	
IE/TC 2	Orfú		27,12	44,82	0.60	09.53	
GY/SS 2	Orfú 1	28,00				09.56	
IE/TC 2A	Pécs, Expo Center Gyűjtő BE / Regrouping IN		16,48	44,48	0.60	10.56	
	Gyűjtőállomás / Regrouping				0.10		
IE/TC 2B	Gyűjtő KI / Regrouping OUT - Szerviz BE / Service IN					11.06	
	Szerviz / Service A Gumicsere engedélyezve / Tyre change allowed	(45,70)	(79,40)	(125,10)	0.30		
IE/TC 2C	Szerviz KI / Service OUT					11.36	
TZ/IRZ	Tankoló zóna / Refueling zone - Gumijelölő zóna / Tyre marking Távolság a következő tankoló zónáig / Distance of next refuel						
IE/TC 3	Trefort-puszta		41,20	41,20	0.50	12.26	2.
GY/SS 3	Trefort-puszta 1	13,04				12.29	
IE/TC 4	Pécsvárad		11,88	24,92	0.24	12.53	
GY/SS 4	Pécsvárad 1	15,25				12.56	
TZ/IRZ	Tankoló zóna / Refueling zone (Kisvaszari elág.) Távolság a következő tankoló zónáig / Distance of next refuel						
IE/TC 5	Nyárásvölgy		32,95	48,20	0.60	13.56	3.
GY/SS 5	Nyárásvölgy 2	17,70				13.59	
IE/TC 6	Orfú		27,12	44,82	0.60	14.59	
GY/SS 6	Orfú 2	28,00				15.02	
IE/TC 6A	Pécs, Expo Center Gyűjtő BE / Regrouping IN		16,48	44,48	0.60	16.02	
	Gyűjtőállomás / Regrouping				0.10		
IE/TC 6B	Gyűjtő KI / Regrouping OUT - Szerviz BE / Service IN					16.12	
	Szerviz / Service B Gumicsere engedélyezve / Tyres change allowed	(73,99)	(129,63)	(203,62)	0.30		
IE/TC 6C	Szerviz KI / Service OUT					16.42	
TZ/IRZ	Tankoló zóna / Refueling zone - Gumijelölő zóna / Tyre marking Távolság a következő tankoló zónáig / Distance of next refuel						
IE/TC 7	Trefort-puszta		41,20	41,20	0.50	17.32	3.
GY/SS 7	Trefort-puszta 2	13,04				17.35	
IE/TC 8	Pécsvárad		11,88	24,92	0.24	17.59	
GY/SS 8	Pécsvárad 2	15,25				18.02	
IE/TC 8A	Pécs, Expo Center Szerviz BE / Service IN		24,25	39,50	0.40	18.42	
	Szerviz / Service C	(28,29)	(79,33)	(105,62)	0.45		
IE/TC 8B	Szerviz KI / Service OUT					19.27	
IE/TC 8C	Pécs, Penthe Autóház PF BE / PF IN		7,96	7,96	0.20	19.47	
	1. Szakasz összesen / Leg1. totals:	147,98	294,32	442,30			

HISTORIC

2. Szakasz / Leg 2 (4,5 Szekció / Section) 2015. október 18. Vasárnap / Sunday 18th October (☼ 07.06 🌑 17.58)

IE/TC GY/SS	Helyszín Location	GY hossz SS dist.	Összekötő táv Liaison dist.	Össztáv Total dist.	Etapidó Target time	Első gk. First car due	Szekció Section
IE/TC 8D	Pécs, Penthe Autóház PF KI / PF OUT					08.00	
IE/TC 8E	Pécs, Expo Center Szerviz BE / Service IN		12,20	12,20	0.20	08.20	
Szerviz / Service D Gumicsere engedélyezve / Tyre change allowed			(12,20)	(12,20)	0.10		
IE/TC 8F	Szerviz KI / Service OUT					08.30	
TZIRZ	Tankoló zóna / Refueling zone Távolság a következő tankoló zónáig / Distance of next refuel						
	Gumijelölő zóna / Tyre marking						
IE/TC 9	Árpádtető		13,23	13,23	0.25	08.55	
GY/SS 9	Árpádtető 1	12,50				08.58	
IE/TC 10	Bakonya		17,00	29,50	0.30	09.28	
GY/SS 10	Bakonya 1	11,49				09.31	
IE/TC 11	Árpádtető		46,00	57,49	0.70	10.41	
GY/SS 11	Árpádtető 2	12,50				10.44	
IE/TC 11A	Pécs, Expo Center Szerviz BE / Service IN		8,80	21,30	0.30	11.14	
Szerviz / Service E Gumicsere engedélyezve / Tyres change allowed			(36,49)	(85,03)	(121,52)	0.10	
IE/TC 11B	Szerviz KI / Service OUT					11.24	
IE/TC 11C	Pécs, Széchenyi tér Gyűjtő BE / Regrouping IN		4,55	4,55	0.15	11.39	
Gyűjtő / Regrouping CÉLDOBOGÓ / FINISH PODIUM					0.15		
IE/TC 11D	Gyűjtő KI / Regrouping OUT					11.54	
IE/TC 11E	Pécs, Penthe Autóház PF BE / PF IN		4,23	4,23	0.15	12.09	
2. Szakasz összesen / Leg2. totals		36,49	106,01	142,50			

1. Szakasz összesen / Leg1. totals	147,98	294,32	442,30
2. Szakasz összesen / Leg2. totals	36,49	106,01	142,50
Összesen / Totals	184,47	400,33	584,80 (31,5%)

4.

5.



VAJNAI PÉTER

Beszélt nyelvek: **magyar, angol, olasz, portugál**

TELEFONSZÁM: **+ 36 30 640 2225**

Fő feladataik

A versenyzői összekötők feladata biztosítani a folyamatos kommunikációt, illetve információáramlást a felügyelő, a versenyigazgató, a versenyzők, illetve, ha szükséges, a rendező között. Tevékenységük elősegítése céljából a versenyzői összekötők részt vehetnek a felügyelőtestületi üléseken, hogy naprakész, pontos információval tudjanak szolgálni.

Verseny alatti tartózkodási helyeik

A versenyzői összekötők az alábbi helyeken lesznek megtalálhatóak:

- a versenyirodán
- az adminisztratív átvételen illetve a technikai gépátvételen
- a verseny, illetve a második szakasz rajtjánál
- a gyűjtőállomások közelében
- a szakasz végi parc fermé közelében
- a verseny végi parc fermé közelében

Céljuk

A versenyzők tudjanak kikhez fordulni bármilyen kérdés esetén. A felügyelő határozatainak személyes elmagyarázása, megbeszélése, illetve az általános szabályok vagy a versenykiírás tekintetében felmerülő kérdések tisztázása

Biztonsági nyomkövető berendezés

Minden versenyautót és pályabejáró autót a rendező által biztosított GPS biztonsági nyomkövető-adatrögzítő berendezéssel kell ellátni. A berendezés használata, szabályszerű üzemeltetése mind a pályabejárás, mind a verseny teljes időtartama alatt kötelező.

a) GPS egység (installation kit):

GPS készülék, mágneses antenna, 2 db csőbilincs, 12 V-os szivargyújtó tápkábel a pályabejáráshoz, SOS panel összekötő kábellel (mely biztosítja a versenyautóban a 12V ellátást és az SOS panel GPS készülékhez kapcsolását együttesen)

b) Sebességellenőrző berendezések beszerelése a pályabejáró autóba és annak használata a pályabejárás alatt (GPS):

A pályabejárás során a GPS készüléknek az autó mozgása közben állandó elektromos áramellátást kell biztosítani a pályabejáró gépkocsi 12V-os szivargyújtó csatlakozásán keresztül (folyamatosan bekapcsolva kell tartani), illetve a készüléket nem lehet kivenni a pályabejáró gépkocsiból a pályabejárás ideje alatt. A pályabejáró gépkocsik nem léphetnek be a gyorsasági szakaszokra a pályabejárás ideje alatt működő GPS készülék nélkül. A fentiek be nem tartása a pályabejárási szabályok megsértésének minősül, mely jelentésre kerül a versenyigazgató felé, ami alapján a felügyelőtestület büntetést szab ki.

Sebességellenőrző berendezések működése/funkciói a pályabejárás alatt:

- csatlakoztatva a 12V-os aljzathoz: *hosszan sípól, piros LED világít*
- csatlakozás megszakítva a 12V-os aljzatról: *5 mp-en keresztül szaggatottan sípól, a piros LED nem világít*
- megengedett maximum sebességhatár túllépésére való figyelmeztetés: *3 mp-en keresztül folyamatosan sípól.*

c) Sebességellenőrző berendezések beszerelése a versenyautóba

A versenyautókat el kell látni egy 12V-os, az áramtalanító-kapcsoló után direkt bekötött tápkábellel a jobb oldalon, a B oszlopnál, mely 5A-es biztosítékot is tartalmaz. A pályabejárás után a készüléket át kell helyezni a versenyautóba a készülékhez kapott 2 db csőbilincs segítségével a jobb oldali "B" oszlophoz, az SOS panelen található kábel GPS eszközbe való bekötésével a 15 lábú csatlakozóval, a mágneses antenna (melyet a versenyautó tetején vagy csomagtér fedelén kívül kell rögzíteni védett helyen) GPS eszközbe való bekötésével az antennacsatlakozóval és a 12V-os tápellátás bekötésével.

A GPS berendezések versenyautóba történő átszerelése és annak üzemszerű működése a rajtceremónia előtti időellenőrző állomáson kerül ellenőrzésre.

d) Safety Emergency Console (SOS panel) működése és a GPS eszköz használata a verseny alatt:

Az SOS panelt úgy kell elhelyezni a versenyautóban, hogy az mindkét versenyző által elérhető legyen biztonsági övvel bekötött állapotban. Javasolt a 2 versenyzői ülés között elhelyezni a padlón vagy az utastér tetőn. Abban az esetben, ha indokolt az SOS jelzés használata (a versenyzőpáros segítségére szorul), nincs más teendő, csak a piros színű kapcsoló fedél alatti kétállású kapcsolót kell bekapcsolni (átkapcsolni másik állásba), mely hatására az eszköz SOS jelzést küld a versenyközpont részére. Az SOS jelzés kikapcsolása a piros színű kapcsoló fedél visszazárásával történik.

e) GPS egység és tartozékainak visszaszolgáltatása

A versenyzőknek idő előtti kiállásuk esetén mihamarabb, de minden versenyzőnek legkésőbb a verseny végén a GPS egységet az összes tartozékkal együtt a versenyautóból ki kell szerelnie, és azokat le kell adnia a versenyirodán a verseny végéig vagy a GPS rendszer üzemeltetőjének átadnia a verseny végi Parc Fermé bejáratánál.



6. MELLÉKLET A 4. kategória feltöltős motorjai, a J2 periódus A és N csoportos versenyautói

Minden feltöltős J2 periódusú versenyautót el kell látni a kompresszor házához rögzített szűkítővel.

Ez a szűkítő kötelező rallye versenyeken, és nem tiltott egyéb versenyeken, ha a versenyző úgy döntött, hogy használja azt.

Minden, a motor táplálásához szükséges levegőnek át kell haladnia ezen a szűkítőn, amely szűkítőnek a következő méreteknek kell megfelelnie:

A szűkítő maximális belső átmérője 36 mm az N csoport esetén (Széria túraautók) és 38 mm az A csoport esetén (Verseny Túraautók), amely a kompresszorlapátok levegőbelépő éleinek - a levegőáramlási irányból nézve - leghátsó szélein átmenő, a forgó tengelyre merőleges síktól visszafelé legfeljebb 50 mm távolságban, a levegőáramlási irányban legalább 3 mm hosszon kell mérhető legyen, ez a távolság a szívócsatorna semleges tengelyétől mérendő (ld. az alábbi rajzot).

Ennek az átmérőnek meg kell felelnie, függetlenül a hőmérsékleti viszonyoktól.

A szűkítő külső átmérőjének a legkeskenyebb pontjánál kevesebbnek kell lennie 42 mm-nél az N csoport esetén és 44 mm-nél az A csoport esetén, és mindkét irányban legalább 5 mm hosszon mérhetőnek kell lennie

A szűkítőt oly módon kell felszerelni a turbófeltöltőre, hogy a szűkítő kiszerezéséhez teljesen ki kelljen venni két csavart a kompresszorházból, vagy a szűkítőből.

Hernyócsavarral való rögzítés nem megengedett.

Anyag elvétele illetve anyag hozzáadása megengedett a kompresszorháznál, azonban csak a szűkítő kompresszorházra való rögzítésének biztosítása érdekében.

A rögzítő csavarok fejét a plombazsinór átvezethetősége érdekében át kell fúrni.

A szűkítőnek egy darab anyagból kell készülnie és kizárólag csak rögzítés, és plombálás céljából lehet átfúrni. A plombazsinórt át kell vezetni a rögzítő csavarokon, a szűkítőn (vagy a szűkítő/kompresszorház rögzítésén), a kompresszorházon (vagy a ház/perem rögzítésén), és a turbinaházon (vagy a ház/perem rögzítésén) (lásd a lenti ábrát).

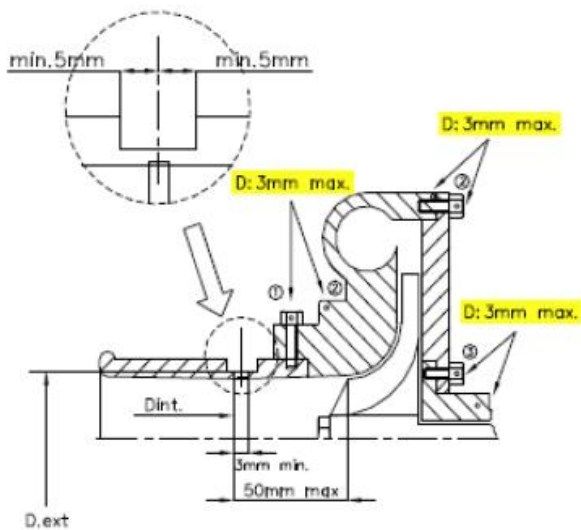

- ① trou pour bride ou bride/carter de compression
hole for restrictor/compressor housing
- ② trou pour carter de compression ou carter/flasque
hole for compressor housing or housing/flange
- ③ trou pour carter central ou carter/flasque
hole for central housing or housing/flange

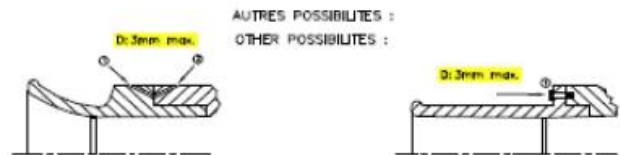

- (1) furat a szűkítőház és a kompresszor plombálásához
- (2) furat a kompresszorház és a perem plombálásához
- (3) furat a középső ház és a perem plombálásához

Megjegyzés: A J1 periódusú versenyautókkal bezárólag a névleges hengerűrtartalom a feltöltős motorok esetén 1,4 állandóval szorzandó, a J2 periódusú autók esetén ez az állandó 1,7.